

Số: /TM-VKN

Hà Nội, ngày tháng 10 năm 2024

THƯ MỜI BÁO GIÁ

Kính gửi: Quý Công ty.

Viện Kiểm nghiệm, nghiên cứu dược và trang thiết bị y tế Quân đội có nhu cầu xác định giá gói thầu mua sắm “**Nguyên vật liệu để sản xuất Lều cấp cứu say nắng, say nóng cho nhiều người**” năm 2024.

Kính mời quý Công ty quan tâm và gửi Bảng báo giá nguyên, vật liệu cho Viện (theo danh mục ở phụ lục I đính kèm) để xem xét lập dự toán mua sắm.

Thời gian nhận báo giá: Đến 15h00 ngày 03/11/2024.

Hiệu lực báo giá: Ít nhất 60 ngày.

Mẫu báo giá: Theo phụ lục II.

Thông tin chi tiết xin vui lòng liên hệ: Ông Chu Đức Trường; Điện thoại: 0982684959; Email: chukhanhlinha2011@gmail.com.

Bảng báo giá phải được Công ty đóng dấu xác nhận và gửi 01 bản file PDF vào Email trên, 01 bản cứng gửi tới Ban Kế hoạch Vật tư/Viện Kiểm nghiệm, nghiên cứu dược và trang thiết bị y tế Quân đội - Địa chỉ: Km15, X.Liên Ninh, H.Thanh Trì, Tp. Hà Nội.

Viện trân trọng cảm ơn./.

Nơi nhận:

- Như trên;
- Tài chính;
- Lưu: VT, KHVT. H03.



**KT. GIÁM ĐỐC
PHÓ GIÁM ĐỐC**

Đại tá Nguyễn Duy Chí

PHỤ LỤC I

Mua sắm nguyên vật liệu để sản xuất Lò cấp cứu say nắng, say nóng cho nhiều người
 (Kèm theo Thư mời số / TM- VKN ngày tháng 10 năm 2024 của Viện Kiểm nghiệm, nghiên cứu dược
 và trang thiết bị y tế Quân đội)

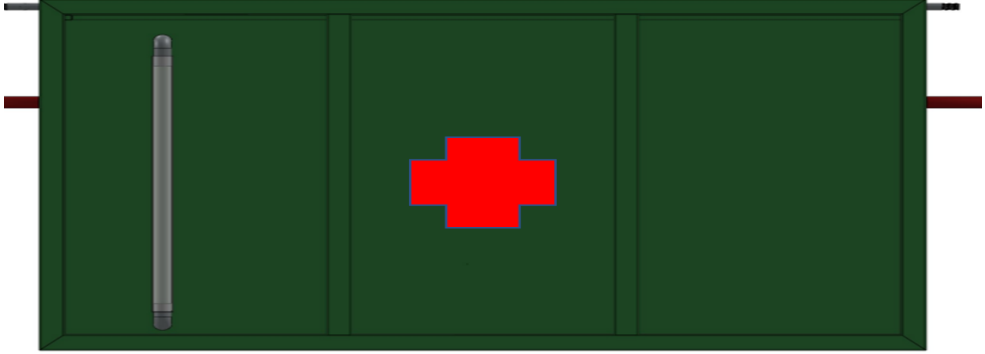
TT	Danh mục hàng hóa	Đơn vị tính	Số lượng	Đơn giá (vnd)	Thành tiền (vnd)	Thông số kỹ thuật	Ghi chú
1	Xe thùng Inox	Cái	6			<p>- Chất liệu: Inox SUS 304</p> <p>- Kích thước thùng chứa nước (dài x rộng x cao: 1150x 500x 660) mm; khung thùng làm bằng inox hộp, kích thước inox hộp (30 x 30) mm; thể tích chứa nước tối đa là 350 lít; thành với đáy thùng làm bằng inox có độ dày 3 mm. Đáy thùng được hàn kín và có van xả đáy, trên mặt để hở và có gờ để đặt tấm đáy nắp inox, một bên thành xe lắp ống nhựa trong suốt để theo dõi mực nước trong khoang chứa nước, trên thùng xe có làm 02 tay đẩy ở 2 phía của thùng xe (sử dụng ống tròn đường kính 30 mm), như hình dưới;</p> <p>- Mặt ngoài của thùng chứa nước được phủ màu xanh lục.</p>	

TT	Danh mục hàng hóa	Đơn vị tính	Số lượng	Đơn giá (vnd)	Thành tiền (vnd)	Thông số kỹ thuật	Ghi chú
						<p>- Một mặt bên của thùng: Dán logo hoặc phun sơn hình dấu hồng thập tự đỏ, cân đối ở chính giữa. Kích thước (cao x rộng) là (180 x 180) mm;</p>  <p>+ -</p> <p>- Mặt bên đối diện: Dán decal hoặc phun sơn, có các dòng chữ:</p> <p>+ Phía trên có 2 dòng chữ: “CỤC QUẢN Y” và “VIỆN KIỂM NGHIỆM, NGHIỆM CỨU DƯỢC VÀ TTBYT QUÂN ĐỘI”, cỡ chữ cao 20 mm;</p>  <p>+ Phía dưới có 1 dòng chữ in đậm: “THIẾT BỊ CẤP CỨU SAY NẮNG, SAY NÓNG VKN25”, cỡ chữ cao 30 mm.</p> <p>- Giá để quạt: Kích thước (Dài x rộng = 505 x 433) mm; chiều cao của nửa vòng tròn là 203 mm; bán kính của nửa vòng tròn, từ (R210 mm- R230 mm), được làm</p>	

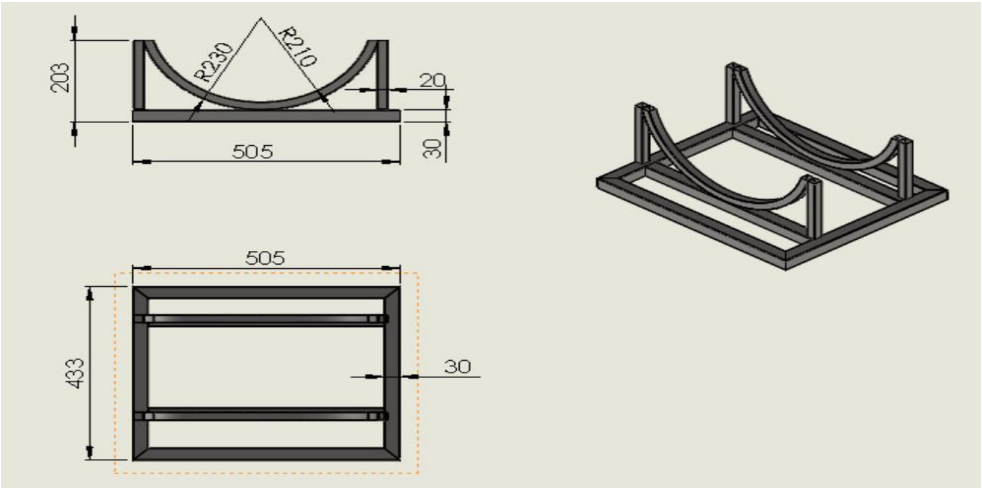

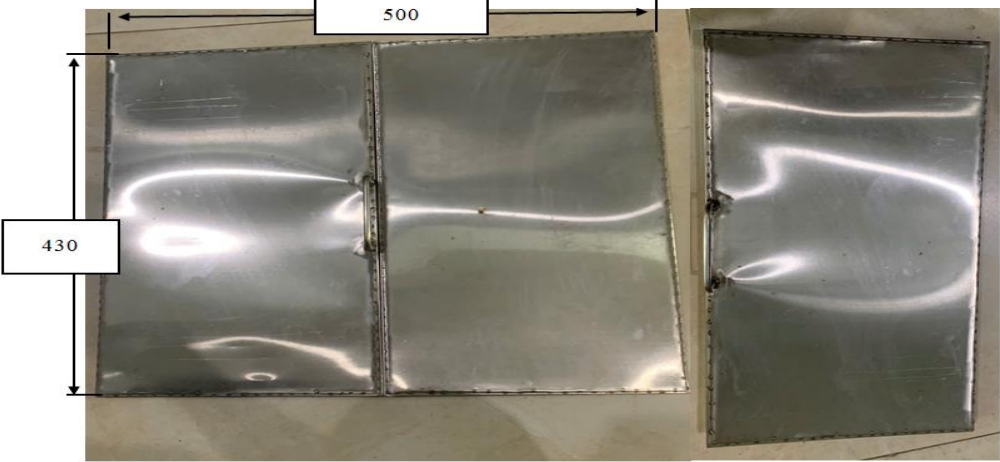
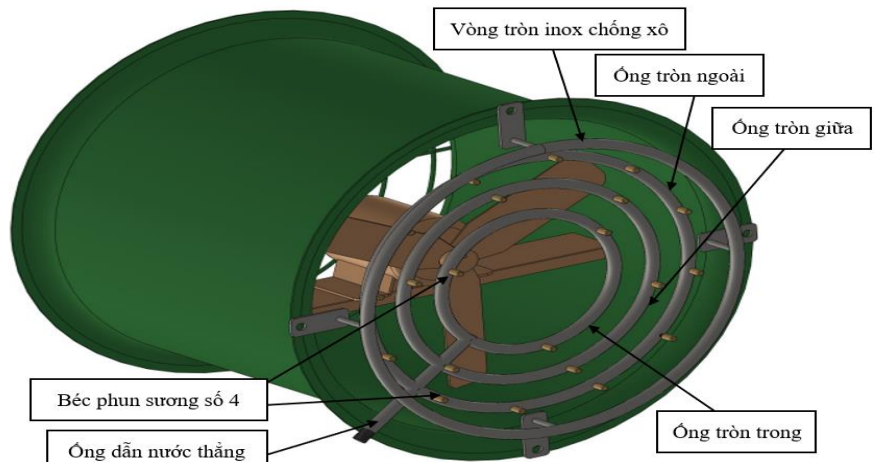
TT	Danh mục hàng hóa	Đơn vị tính	Số lượng	Đơn giá (vnd)	Thành tiền (vnd)	Thông số kỹ thuật	Ghi chú
						<p>bằng inox SUS 304; có đệm gioăng silicon. Giá đỡ được lắp với thùng xe bằng bản lề, phải có thanh đỡ giá khi quạt làm mát mở ra, kích thước và hình dạng như hình dưới.</p>  <p>- Bánh xe cao su: Chắc chắn, có khóa ở chân 2 bánh xe, Chịu được tốt trọng tải khi thiết bị vận hành và được đổ đầy nước vào thùng chứa nước; Bánh xe cao su Φ 200 mm;</p> <p>- Tấm đáy nắp xe thùng: Gồm 2 nửa, mỗi nửa là 2 tấm inox SUS 304 (kích thước dài x rộng: 430 x 500) mm, kết nối với nhau bằng bản lề, có thể mở ra (khi sử dụng) và gấp gọn.</p>	

TT	Danh mục hàng hóa	Đơn vị tính	Số lượng	Đơn giá (vnd)	Thành tiền (vnd)	Thông số kỹ thuật	Ghi chú
							
2	Quạt làm mát	Cái	12			<p>Quạt công nghiệp 220 VAC - 250W; Đường kính, 460 mm; Chiều dài sải cánh 400 mm; Tốc độ quạt, 1400 đến 2000 vòng/phút; có lưới bảo vệ phía sau. Ống dẫn gió được làm bằng sắt dày khoảng 1 mm, được sơn tĩnh điện hoặc dán decal màu xanh quân sự. Trên quạt được gắn giàn phun sương như hình dưới.</p> 	

TT	Danh mục hàng hóa	Đơn vị tính	Số lượng	Đơn giá (vnd)	Thành tiền (vnd)	Thông số kỹ thuật	Ghi chú
3	Bơm nước chạy điện	Cái	6			Nguồn điện DC 12V; công suất từ 100 Psi đến 150 Psi hoặc tương đương; tốc độ bơm nước khoảng 5 lít/phút.	
4	Giàn phun sương	Cái	12			<p>Chất liệu: Inox SUS304</p> <p>Mỗi giàn phun sương được tạo thành từ 3 ống vòng tròn Φ 13 mm đồng tâm cùng hàn vào một đoạn ống dẫn nước thẳng Φ 13 mm, phải được gắn đồng bộ trên quạt làm mát, trên các vòng tròn được gắn các chân ren để lắp béc phun:</p> <ul style="list-style-type: none"> - Vòng tròn ngoài cùng: Đường kính, 340 mm để gắn 12 béc phun; - Vòng tròn giữa: Đường kính, 260 mm để gắn 6 béc phun; - Vòng tròn trong cùng: Đường kính, 180 mm để gắn 3 béc phun; - Ống dẫn nước thẳng, dài 150 mm. <p>Vòng tròn ngoài cùng có đường kính, 390 mm dùng để bảo vệ giàn phun và béc phun; cố định vào vành loe của ống dẫn gió tại 4 điểm đều nhau.</p>	
5	Hộp điều khiển	Hộp	6			Hộp kín, kích thước (dài x rộng: 300 x 300) mm; chất liệu bằng nhựa cách điện để chứa biến thế, chiết áp, công tắc và các phụ kiện..	
6	Biến thế	Bộ	6			Biến thế chuyển nguồn điện từ 220 VAC sang 12 VAC.	
7	Công tắc	Cái	12			Loại LA 38- 203, điện áp 220V AC 5,5A (Hoặc tương đương D22 5A), đèn màu xanh bật điện, màu đỏ ngắt điện (6 cái màu đỏ, 6 cái màu xanh).	
8	Chiết áp	Bộ	6			Dùng để điều khiển tốc độ cho máy bơm 12 VDC.	
9	Béc phun sương số 4	Cái	372			Có thân bằng đồng, đường kính lỗ phun 0,4 mm.	
10	Khớp nối nhanh	Cái	30			Khớp nối nhanh bằng đồng, có kích thước Φ 12 để kết nối 2 ống nhựa mềm được với nhau dẫn nước từ máy bơm ra giàn phun.	
11	Bộ lọc	Bộ	6			Dùng để lọc cặn bẩn của nước trước khi phun ra ngoài.	
12	Ổ cắm 2 lỗ	Bộ	6			Ổ cắm đôi kèm 2 phích cắm.	
13	Dây điện	Mét	12			Dây điện đơn có tiết diện 2,5 mm.	
14	Khóa nước	Cái	12			Van khóa nước $\frac{1}{4}$ bằng đồng.	

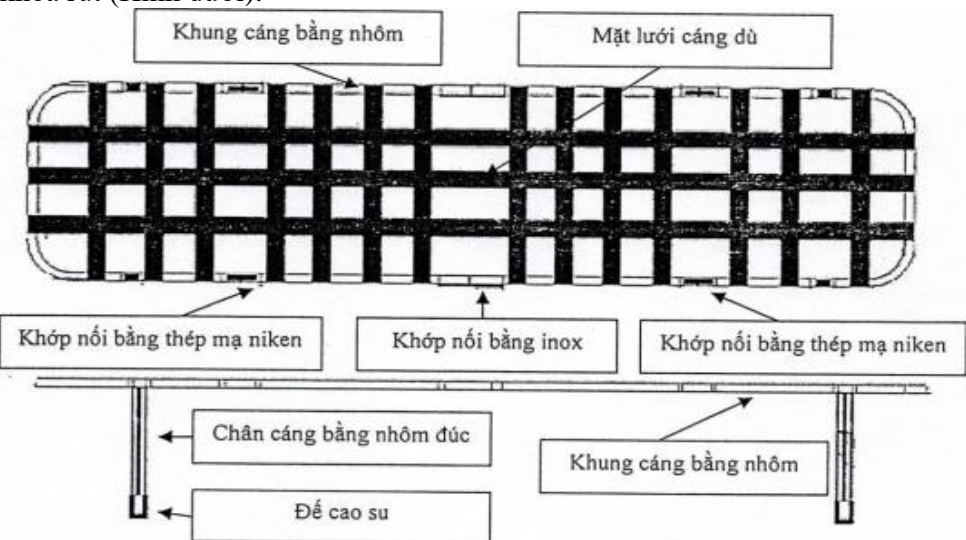
TT	Danh mục hàng hóa	Đơn vị tính	Số lượng	Đơn giá (vnd)	Thành tiền (vnd)	Thông số kỹ thuật	Ghi chú
15	Thùng carton	Cái	6			<ul style="list-style-type: none"> - Nội dung in nhãn ở 2 mặt đối nhau của thùng cát tông; + Nhãn nhỏ (từ trên xuống) gồm các nội dung: Hình biểu tượng: Dễ vỡ; không được để ngược chiều; tránh mưa, nắng; Không chồng quá 2 tầng; kích thước (dài x cao) là (50 x 45) mm; + Nhãn lớn (từ trên xuống) gồm các nội dung: Tên đơn vị sản xuất, chữ cao 10 mm; Dòng chữ: “THIẾT BỊ CẤP CỨU SAY NẮNG, SAY NÓNG VKN25”, chữ cao 30 mm. + Sản xuất theo: TCKT xxxx:2024, chữ cao 20 mm. 	
16	Ống dẫn nước	Mét	6			Kích thước Φ 12 mm.	
17	Cáng lưới dù bao gồm balo có quai đeo	Cái	36			<ul style="list-style-type: none"> * Cáng lưới dù: - Kích thước khi làm việc: (D1845 x R500 x C300) \pm 5 (mm); - Kích thước gấp gọn: (D500 x R500 x C150) \pm 5 (mm); - Cáng được thiết kế thành 4 khúc, có thể gấp gọn và đặt vào trong ba lô để đeo khi cơ động; - Khung cáng bằng nhôm ống A6061, Φ 30x 3 mm được anod bề mặt đảm bảo không bị oxy hóa khi sử dụng; - Chân cáng bằng nhôm đúc liền cao 320 mm \pm 5%, có đệm cao su êm, nhẹ, bề mặt được anod hóa đảm bảo không bị oxy hóa khi sử dụng. Chân có thể xoay vào trong hoặc cố định bằng cơ cấu cá hãm; - Có cơ cấu khớp xoay giữa cáng bằng inox SUS 201 tấm dày 3 mm dập liền chống oxy hóa; - Tất cả các liên kết khớp với khung được liên kết bằng chốt nở thép; - Các chốt xoay được mạ kẽm chống gỉ; - Mặt cáng làm bằng dây đai dù màu xanh quân sự, bản 40 mm; có 3 dây dọc và 14 dây ngang được may chắc chắn thành dạng lưới, căng đều; các mối khâu của các dây dù ôm khung cáng phải khâu theo hình chữ nhật, kích thước 50 x 30 \pm 3 mm; tại các điểm giao nhau của các dây dù, các mối khâu phải khâu theo hình vuông, kích thước 30 x 30 \pm 3 mm và phải khâu cả 2 đường chéo; 02 dây cố định 	

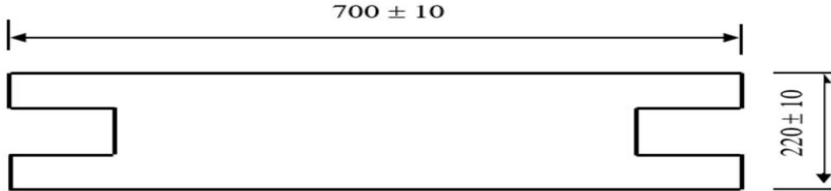
TT	Danh mục hàng hóa	Đơn vị tính	Số lượng	Đơn giá (vnd)	Thành tiền (vnd)	Thông số kỹ thuật	Ghi chú
						<p>nạn nhân bằng dây dù dệt, kích thước (D x R: 2.000 ± 100 mm x 50 ± 3 mm), có khóa rút (Hình dưới).</p>  <p>*Balo đựng cằng:</p> <ul style="list-style-type: none"> - Chất liệu: Vải bạt in loang, kiểu vân điểm; khối lượng tính theo bề mặt vải: 305,7 ± 15 g/m²; mật độ sợi: 320 ± 10 sợi dọc và 140 ± 10 sợi ngang/ 10 cm; độ bền kéo đứt bằng vải ≥ 2940 N theo chiều dọc và ≥ 1790 N theo chiều ngang; độ dày ≤ 0,44 mm; - Kích thước: (DxRx C: 580 x 580 x 160) ± 10 mm, có 02 túi phụ kích thước (190 x 120 x 25 mm ± 10%) để các vật dụng nhỏ cần thiết. Thân ba lô phía tiếp giáp với người sử dụng được lót lớp mút mềm để chống sự va chạm trực tiếp cằng với người khi đeo ba lô. - Khối lượng cằng + ba lô + 2 dây đai: không quá 13,3 kg; <p>Toàn bộ được đặt trong hộp carton sóng 5 lớp.</p>	
18	Tấm mika che mặt	Tấm	36			Tấm mika bằng vật liệu mika hoặc nhựa dẻo có kích thước (700 x 220) ± 10 mm, chiều dày từ 1- 2 mm bao gồm cả giá inox (Hình dưới).	

TT	Danh mục hàng hóa	Đơn vị tính	Số lượng	Đơn giá (vnd)	Thành tiền (vnd)	Thông số kỹ thuật	Ghi chú
							
19	Lều bạt	Cái	6			<p>Lều bạt 24 m²= dài 5,8 m x 4,2 m; chiều cao nóc 2,7 m; chiều cao cạnh cao 1,8 m; Lều bạt chia thành 2 thân may liền thân, hồi, mái; 3 Vì kèo chính = ống phi 34 dày 1,4 ly; kèo phụ = ống phi 25 dày 1,4 ly; 6 Cột chống = ống phi 38 dày 1,4 ly; giằng mái + giằng chân = ống phi 34 dày 1,4 ly; khung kèo, cột sơn tĩnh điện màu xanh quân sự;</p> <p>Vải 9804, khổ 900 mm; có in chữ 1 bên mái, dòng chữ: “LỀU CẤP CỨU SAY NẮNG, SAY NÓNG CHO NHIỀU NGƯỜI”, chữ cao 30 mm. Một bên mái kia, dòng chữ: “CỤC QUÂN Y” và “VIỆN KIỂM NGHIỆM, NGHIÊN CỨU DƯỢC VÀ TTBYT QUÂN ĐỘI”, cỡ chữ cao 20 mm ± 10%; (hình dưới)</p> 	

PHỤ LỤC II**Mẫu báo giá (dành cho nhà thầu)**

(Kèm theo Thư mời báo giá số:

/TM-VKN ngày tháng 10 năm 2024 của Viện Kiểm nghiệm, nghiên cứu dược và trang thiết bị y tế QĐ)

TÊN CÔNG TY ...

Địa chỉ:

Điện thoại:

BẢNG BÁO GIÁ

Hà Nội, ngày tháng năm 2024

Kính gửi: Viện Kiểm nghiệm, nghiên cứu dược và trang thiết bị y tế Quân đội

Trên cơ sở yêu cầu báo giá của Viện Kiểm nghiệm, nghiên cứu dược và trang thiết bị y tế Quân đội. Chúng tôi công ty/Hộ kinh doanhbáo giá cho danh mục nguyên vật liệu như sau:

STT	Danh mục hàng hóa, dịch vụ	Xuất xứ	Đơn vị tính	Số lượng	Đơn giá	Thành tiền (VNĐ)	Cấu hình, tính năng, đặc tính kỹ thuật cơ bản
1						
2							
...							
	Tổng cộng						
	Thuế GTGT: ...%						
	Tổng cộng thanh toán						

Chúng tôi cam kết: Có giấy chứng nhận đăng ký kinh doanh theo quy định của pháp luật; không đang trong quá trình chấm dứt hoạt động hoặc bị thu hồi giấy chứng nhận đăng ký công ty/Hộ kinh doanh; chủ công ty/Hộ kinh doanh có đủ điều kiện tham gia đấu thầu theo qui định của luật Đấu thầu số 22/2023/QH15 và các qui định liên quan.

Báo giá có hiệu lực: 60 ngày, kể từ ngày tháng năm 2024./.

Đại diện hợp pháp của nhà thầu

